

Anbauanleitung Befestigungssatz für Sno-Way PDE -Streuer

AL: 2051 – 02

Best.-Nr.: 5-99100500, Befestigungssatz für PDE Aufsatzstreuer

Best.-Nr.: 5-99100501, Befestigungssatz für PDE Aufsatzstreuer kurz

Best.-Nr.: 5-99100502, Befestigungssatz für PDE Aufsatzstreuer lang

Best.-Nr.: 5-99100503, Verlängerungssatz (für 2 Seitenstützen)

Einstellmaße für Seitenstützen

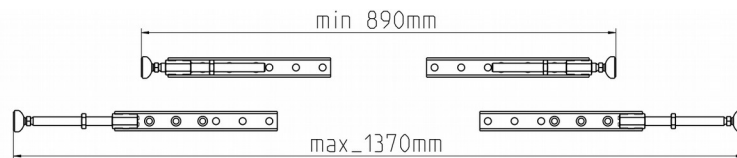

Seitenstützen kurz, 5-99100590

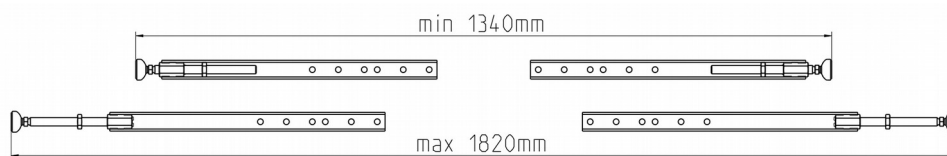

Seitenstützen lang, 5-99100591



Seitenstützen lang inkl. Verlängerungssatz, 5-99100591 + 5-99100503

Best.-Nr.: 5-99100500, Befestigungssatz für PDE Aufsatzstreuer

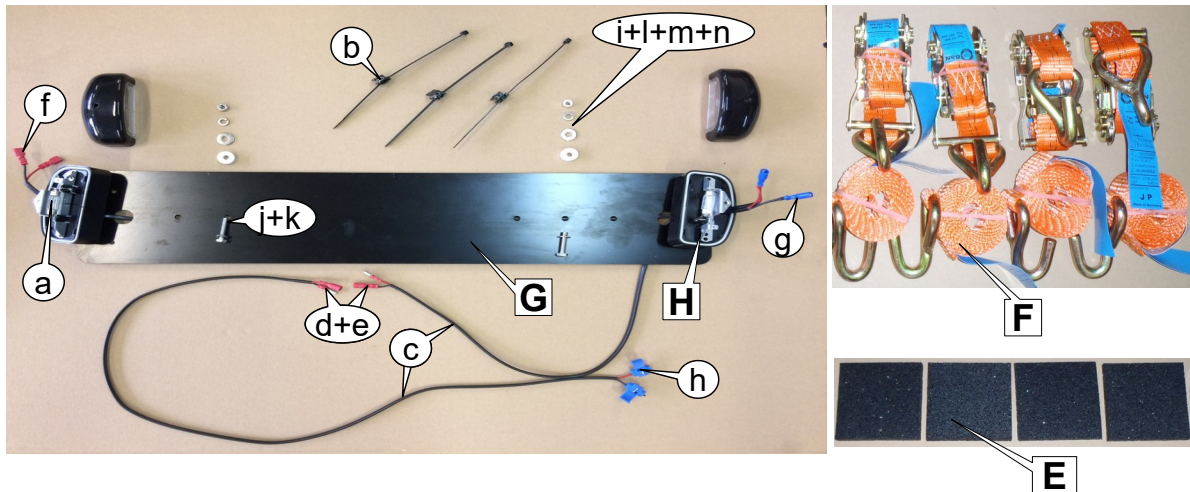
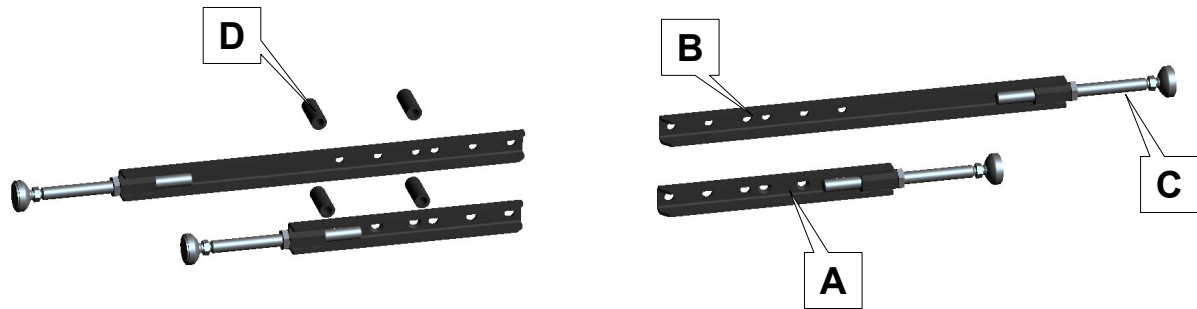

Stückliste

Seitenstützen							
2x	Stütze kurz	5-99100590	(A)	3x	Schraube M 10 x 75		
2x	Stütze lang	5-99100591	(B)	3x	Schraube M 10 x 20		
4x	Gewindespindel	5-99100594	(C)	1x	Senkkopfschraube M 10 x 70		
4x	Distanz (ist 1x bei jeder Stütze dabei)		(D)	1x	Senkkopfschraube M 10 x 25		
				8x	U-Scheibe M 10		
				8x	Sprengring M 10		
				8x	Mutter M 10		
Kennzeichenleuchten + Anti Rutsch Pad + Zurrurgurt							
4x	Anti Rutsch Pad	5-99100593	(E)	2x	Birne 12V 5W Sofitte 4,3 mm	a	
4x	Zurrurgurt	5-1023020/2,6	(F)	3x	Kabelbinder	b	
1x	Kennzeichenträger	5-99100592	(G)		(Edge Clip Seitenwand 200x4,6)		
2x	Kennzeichenleuchte	21-2KA001386281	(H)	1x	Kabel 2x0,5 ² 2,5m lang	c	
				2x	Rundstecker rot 0,5-1 ²	d	
				2x	Rundsteckhülse rot 0,5-1 ²	e	
				2x	Flachsteckhülse rot 6,3x0,8	f	
				2x	Flachsteckhülse blau 6,3x0,8	g	
				2x	Abzweigverbinder 1,0 ² - 2,5 ²	h	
				2x	Distanzscheibe Kunststoff 6,4x18x6	i	
				2x	Schraube M6 x 30	V2A	j
				2x	Scheibe M6 x 20 x 2	V2A	k
				2x	Scheibe M6	V2A	l
				2x	Sicherungsring M6	V2A	m
				2x	Mutter M6	V2A	n

Best.-Nr.: 5-99100501, Befestigungssatz für PDE Aufsatzstreuer kurz

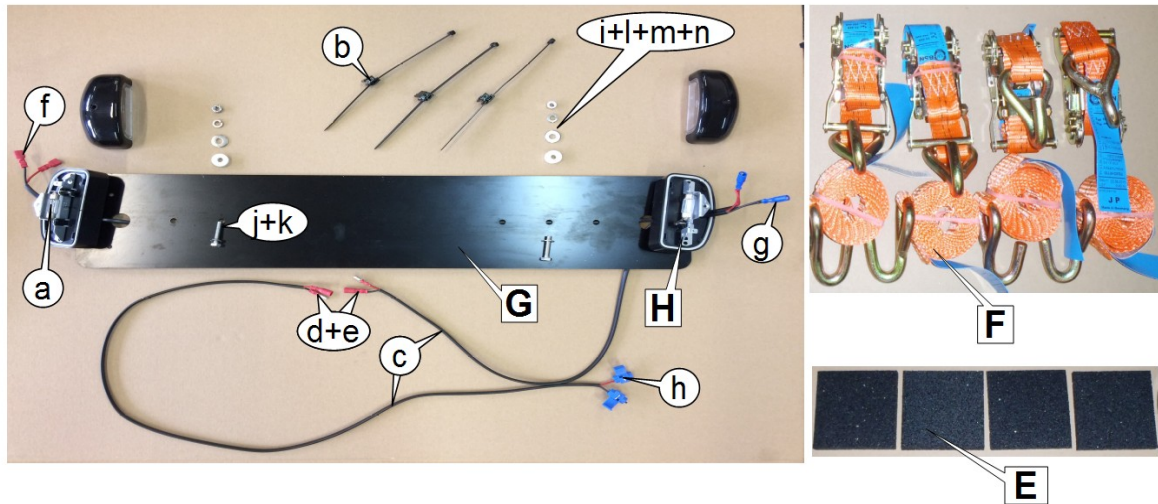
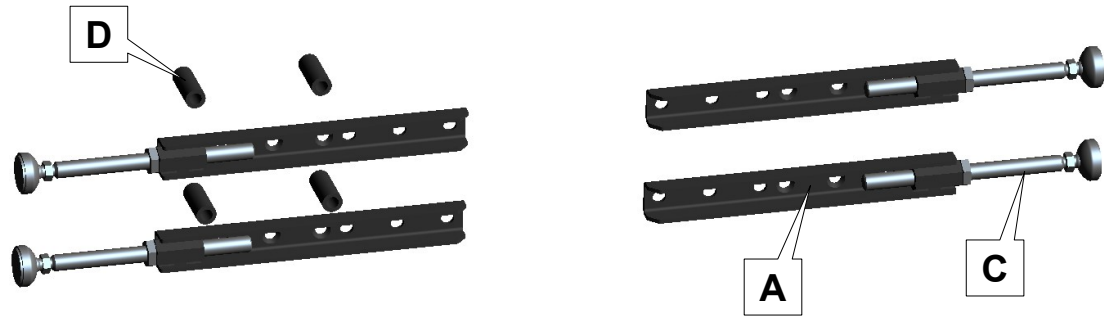

Stückliste

Seitenstützen					
4x	Stütze kurz	5-99100590	(A)	3x	Schraube M 10 x 75
4x	Gewindespindel	5-99100594	(C)	3x	Schraube M 10 x 20
4x	Distanz (ist 1x bei jeder Stütze dabei)		(D)	1x	Senkkopfschraube M 10 x 70
				1x	Senkkopfschraube M 10 x 25
				8x	U-Scheibe M 10
				8x	Sprengring M 10
				8x	Mutter M 10
Kennzeichenleuchten + Anti Rutsch Pad + Zurring					
4x	Anti Rutsch Pad	5-99100593	(E)	2x	Birne 12V 5W Sofitte 4,3 mm
4x	Zurring	5-1023020/2,6	(F)	3x	Kabelbinder (Edge Clip Seitenwand 200x4,6)
1x	Kennzeichenträger	5-99100592	(G)	1x	Kabel 2x0,5 ² 2,5m lang
2x	Kennzeichenleuchte	21-2KA001386281	(H)	2x	Rundstecker rot 0,5-1 ²
				2x	Rundsteckhülse rot 0,5-1 ²
				2x	Flachstecker rot 6,3x0,8
				2x	Flachstecker blau 6,3x0,8
				2x	Abzweigverbinder 1,0 ² - 2,5 ²
				2x	Distanzscheibe Kunststoff 6,4x18x6
				2x	Schraube M6 x 30 V2A
				2x	Scheibe M6 x 20 x 2 V2A
				2x	Scheibe M6 V2A
				2x	Sicherungsring M6 V2A
				2x	Mutter M6 V2A

Best.-Nr.: 5-99100502, Befestigungssatz für PDE Aufsatzstreuer lang

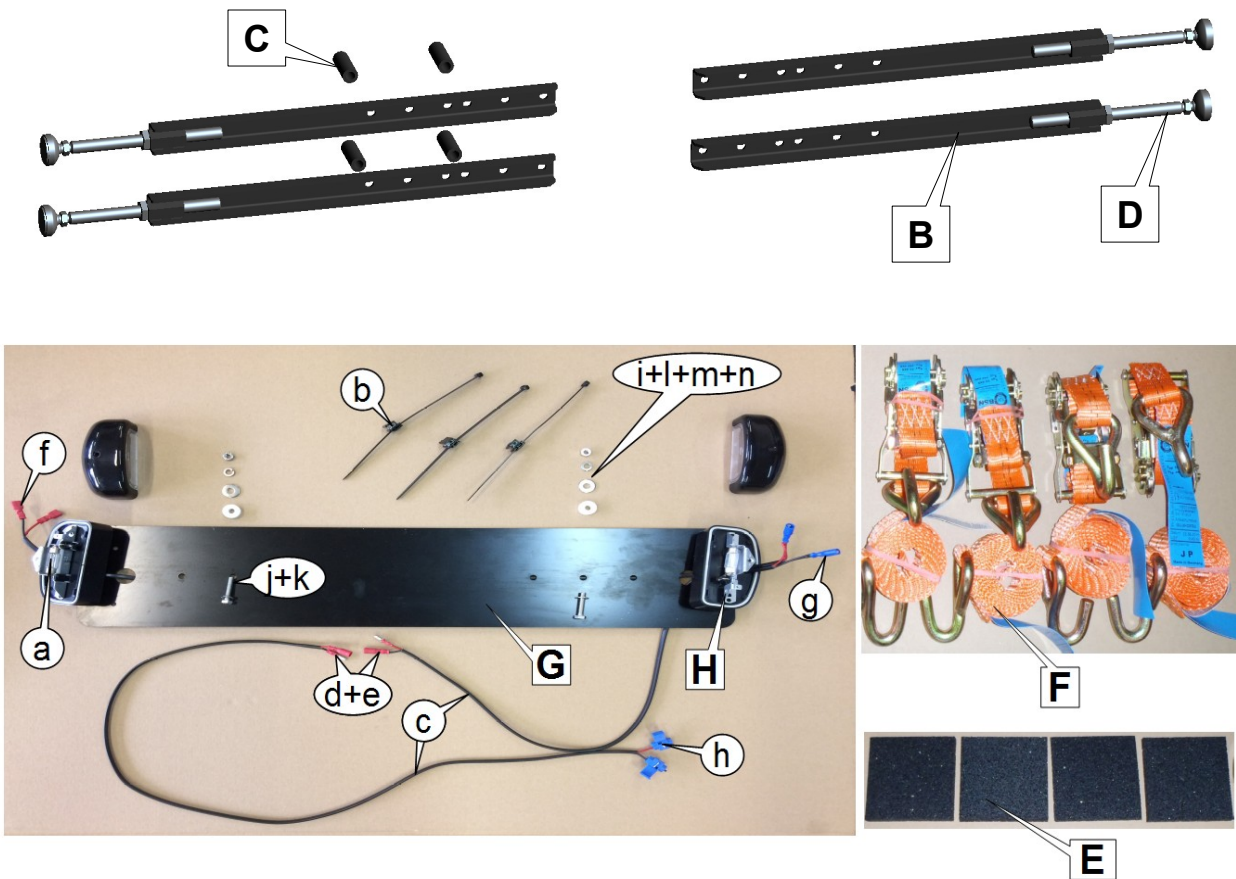

Stückliste

Seitenstützen						
4x	Stütze lang	5-99100591	(B)	3x	Schraube M 10 x 75	
4x	Gewindespindel	5-99100594	(C)	3x	Schraube M 10 x 20	
4x	Distanz (ist 1x bei jeder Stütze dabei)		(D)	1x	Senkkopfschraube M 10 x 70	
				1x	Senkkopfschraube M 10 x 25	
				8x	U-Scheibe M 10	
				8x	Sprengring M 10	
				8x	Mutter M 10	
Kennzeichenleuchten + Anti Rutsch Pad + Zurrgurt						
4x	Anti Rutsch Pad	5-99100593	(E)	2x	Birne 12V 5W Sofitte 4,3 mm	a
4x	Zurrgurt	5-1023020/2,6	(F)	3x	Kabelbinder (Edge Clip Seitenwand 200x4,6)	b
1x	Kennzeichenträger	5-99100592	(G)	1x	Kabel 2x0,5 ² 2,5m lang	c
2x	Kennzeichenleuchte	21-2KA001386281	(H)	2x	Rundstecker rot 0,5-1 ²	d
				2x	Rundsteckhülse rot 0,5-1 ²	e
				2x	Flachstecker rot 6,3x0,8	f
				2x	Flachstecker blau 6,3x0,8	g
				2x	Abzweigverbinder 1,0 ² - 2,5 ²	h
				2x	Distanzscheibe Kunststoff 6,4x18x6	i
				2x	Schraube M6 x 30	V2A j
				2x	Scheibe M6 x 20 x 2	V2A k
				2x	Scheibe M6	V2A l
				2x	Sicherungsring M6	V2A m
				2x	Mutter M6	V2A n

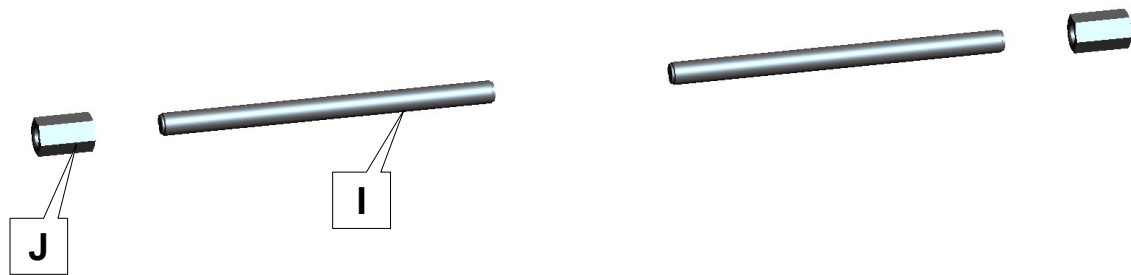

Stückliste

2x	Gewindebolzen	5-99100595	(I)	4x	4 x Mutter M 16
2x	Distanzmuffe	5-99100598	(J)		

Gewindebolzen (I) wenn nötig nach bedarf kürzen, die Gewindespindel (5-99100594) mit der Distanzmuffe (J) verlängern und mit den Muttern M16 abkontern.

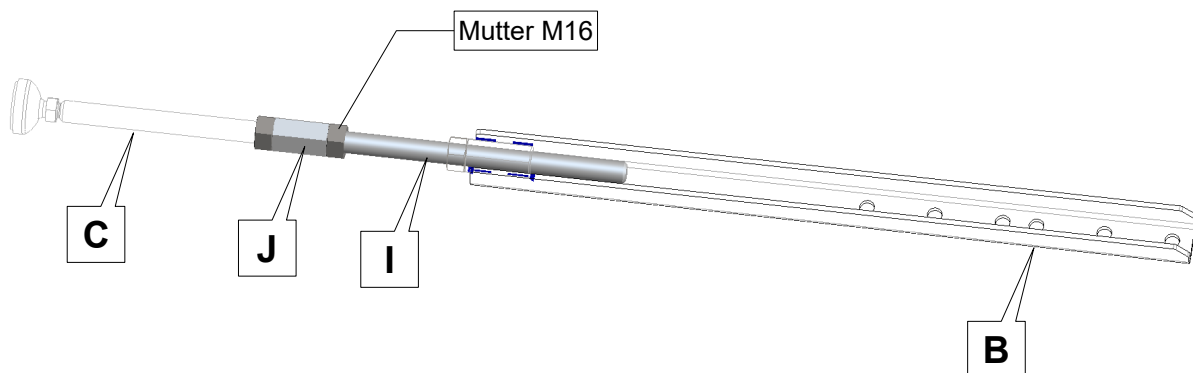

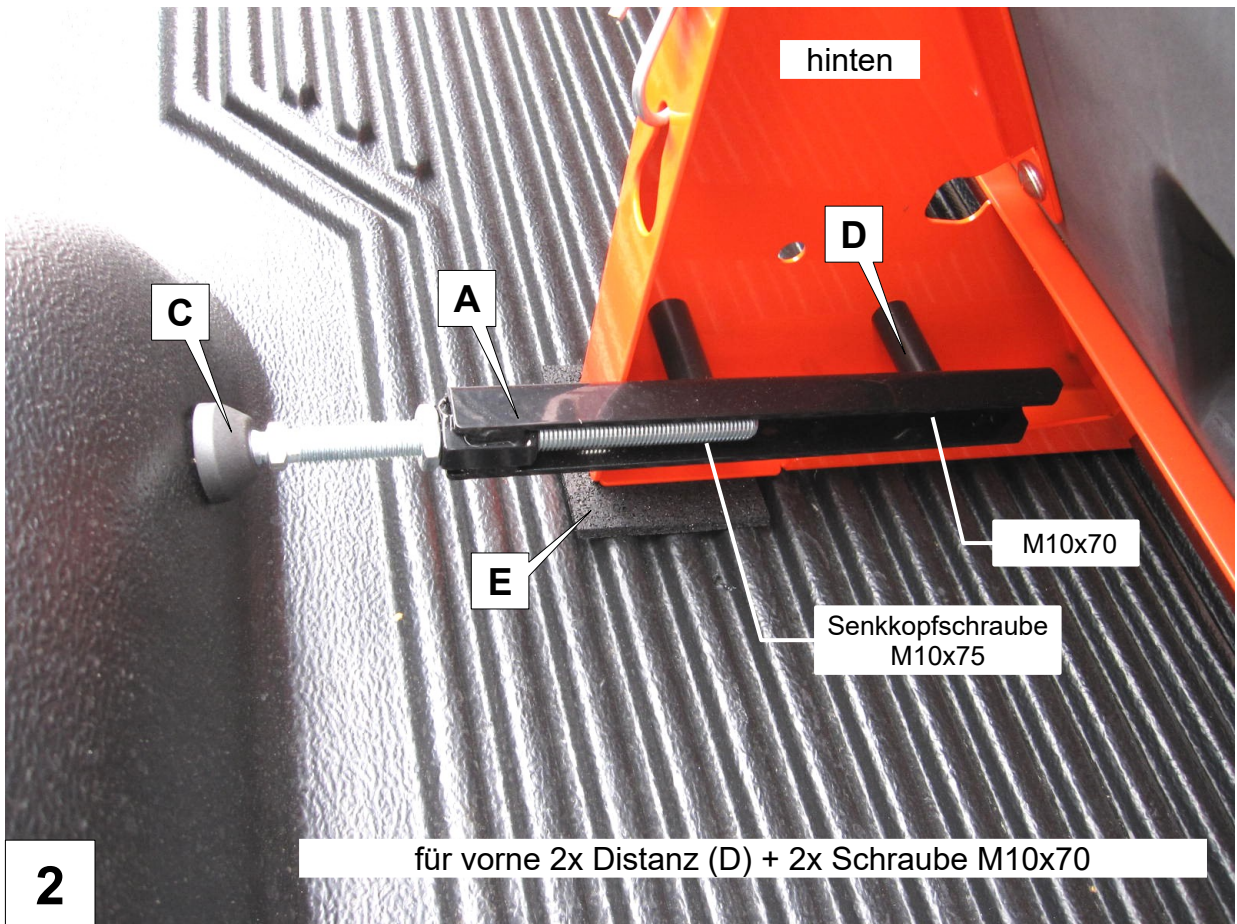
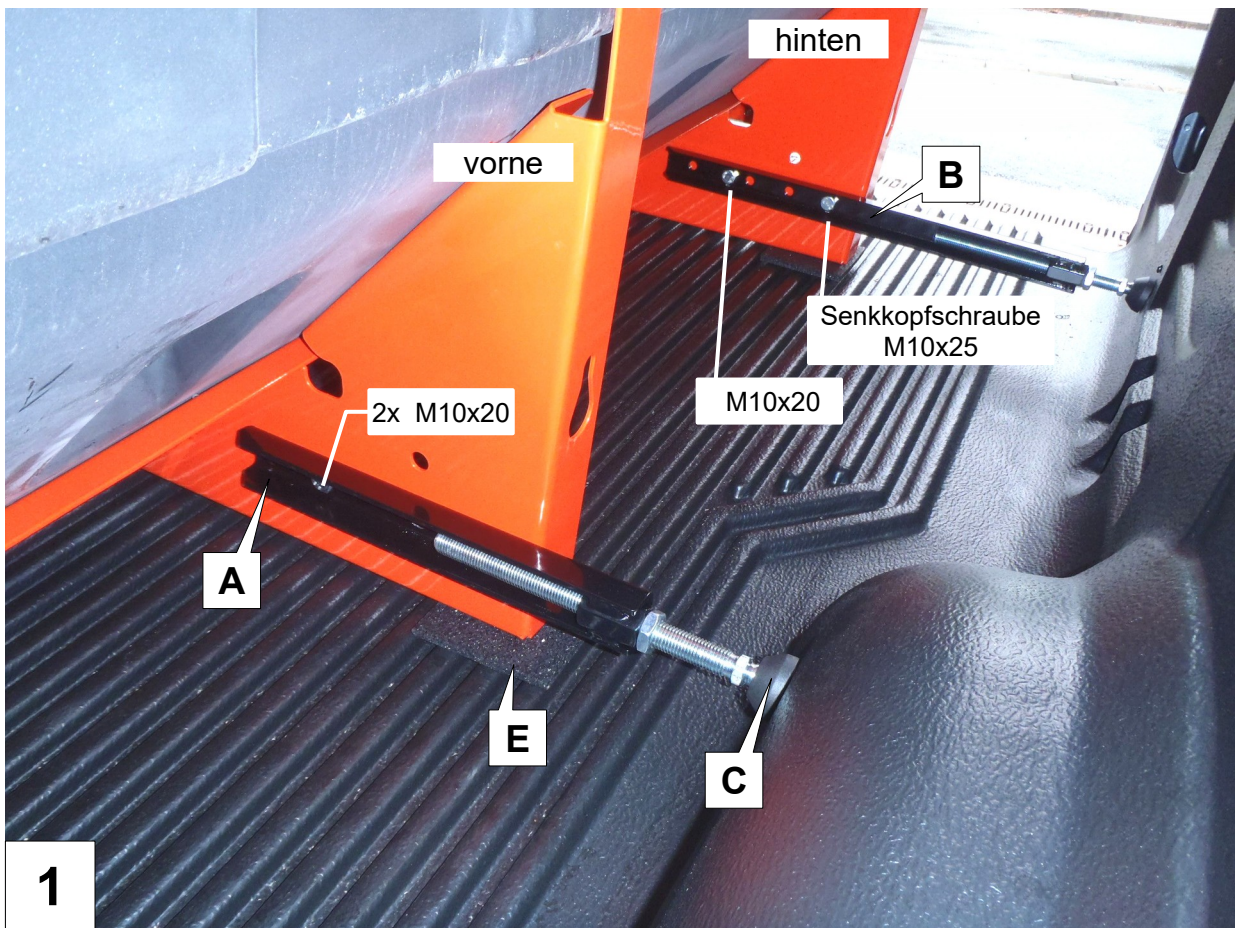

Spanngurte beidseitig diagonal verspannen



Die Kennzeichenleuchten auf dem Kennzeichenträger befestigen und an der Heckleuchte des Fahrzeugs anschließen

